

KZWM Ogniochron S.A.
ul. Krakowska 83 c, 34-120 Andrychów
Telefon/Fax: tel. /+48/ 33 875 10 70, fax /+48/ 33 875 10 77
E-mail: p.szatan@ogniochron.eu

Znak sprawy: OGN/PO/05/2017

Andrychów, dnia 25 września 2017 roku

**ZAPYTANIE OFERTOWE
i SPECYFIKACJA WARUNKÓW REALIZACJI ZAMÓWIENIA
(dalej w skrócie ZIS)**

Zapraszam do złożenia oferty w zakresie dostawy, montażu i uruchomienia linii tłoczenia denek, dla KZWM Ogniochron S.A., z siedzibą przy ul. Krakowskiej 83 c, 34-120 Andrychów.

Postępowanie o udzielenie zamówienia prowadzone jest w trybie zapytania ofertowego o wartości zamówienia, która przekracza wyrażoną w złotych równowartość kwoty 209.000 Euro netto, tj. bez podatku od towarów i usług (VAT).

Data zatwierdzenia zapytania ofertowego.
Zatwierdzono w dniu: 25 września 2017 roku

Podpis:

mgr Grzegorz Tomiak
Prezes Zarządu

Paweł Wojewodziec
Wiceprezes Zarządu

KZWM OGNIOPHON
Spółka Akcyjna
ul. Krakowska 83c Tel. (33) 875-10-70 29
34-120 Andrychów Fax (33) 875-10-77
NIP 551-20-57-431 REGON 070909898
KRS 000084661

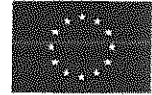

1 Słowniczek

1.1 Ilekroć w ZiS jest mowa o:

- 1.1.1 cenie – należy przez to rozumieć cenę w rozumieniu art. 3 ust. 1 pkt 1 i ust. 2 ustawy z dnia 9 maja 2014 r. o informowaniu o cenach towarów i usług (Dz. U. poz. 915);
- 1.1.2 najkorzystniejszej ofercie – należy przez to rozumieć ofertę, która przedstawia najkorzystniejszy bilans ceny i innych kryteriów odnoszących się do przedmiotu zamówienia;
- 1.1.3 Wykonawcy – należy przez to rozumieć osobę fizyczną, osobę prawną albo jednostkę organizacyjną nieposiadającą osobowości prawnej, która ubiega się o udzielenie zamówienia, złożyła ofertę lub zawarła umowę w sprawie zamówienia;
- 1.1.4 Zamawiającym – należy przez to rozumieć KZWM OGNIОCHRON S.A.

2 Nazwa (firma) oraz adres Zamawiającego

- 2.1 KZWM OGNIОCHRON S.A.
- 2.2 Adres: 34-120 Andrychów, ul. Krakowska 83 c
- 2.3 Telefon/Fax: tel. /+48/ 33 8751070, fax /+48/ 33 8751077
- 2.4 E-mail: p.szatan@ogniochron.eu
- 2.5 Adres strony internetowej: www.ogniochron.eu
- 2.6 NIP: 551-20-57-431
- 2.7 Regon: 070909888
- 2.8 KRS: 0000084681 dla Sądu Rejonowego Kraków – Śródmieście w Krakowie, XII Wydział Gospodarczy Krajowego Rejestru Sądowego

3 Tryb udzielenia zamówienia

- 3.1 Postępowanie prowadzone jest w trybie zapytania ofertowego o wartości szacunkowej zamówienia, która przekracza wyrażoną w złotych równowartość kwoty 209.000 Euro netto, tj. bez podatku od towarów i usług (VAT).
- 3.2 Postępowanie o udzielenie zamówienia prowadzone jest w trybie procedury ogłoszenia zapytania ofertowego i specyfikacji warunków realizacji zamówienia zgodnie z zasadą konkurencyjności, w szczególności w oparciu o przepisy ustawy z dnia 23 kwietnia 1964 r. – Kodeks cywilny (tj. Dz. U. 2016 poz. 380z późn. zm.), Wytyczne w zakresie kwalifikowalności wydatków w ramach Europejskiego Funduszu Rozwoju Regionalnego, Europejskiego Funduszu Społecznego oraz Funduszu Spójności na lata 2014-2020, Wytyczne w zakresie kwalifikowalności wydatków w Programie Operacyjnym Inteligentny Rozwój 2014-2020, w zakresie w jakim mają odpowiednie zastosowanie.
- 3.3 Do czynności podejmowanych przez Zamawiającego i Wykonawców, w postępowaniu o udzielenie zamówienia stosuje się zapisy opisane w niniejszym ZiS.
- 3.4 Rodzaj zamówienia: dostawa.
- 3.5 W postępowaniu wykonują czynności osoby będące członkami komisji powołanej do przeprowadzenia procedury udzielenia zamówienia w składzie:
 - 3.5.1 Grzegorz Tomiak – Prezes Zarządu
 - 3.5.2 Paweł Wojewodzic – Wiceprezes Zarządu
 - 3.5.3 Stanisław Potempa – Dyrektor ds. produkcji i techniki
 - 3.5.4 Paweł Szatan – Koordynator ds. innowacji technologicznych
 - 3.5.5 Paweł Rokowski – Kierownik działu konstrukcji i technologii

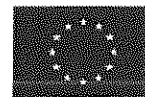

4 Opis przedmiotu zamówienia

- 4.1 Przedmiotem zamówienia jest wyłonienie Wykonawcy w zakresie dostawy, montażu i uruchomienia linii tłoczenia denek dla KZWM Ogniochron S.A. 34-120 Andrychów, ul Krakowska 83 c.
- 4.2 Zakres zamówienia i umowy obejmuje w szczególności dostawę (wraz z transportem, rozładunkiem, uruchomieniem, przetestowaniem), linii tłoczenia denek – 1 szt., dla KZWM Ogniochron S.A., do 34-120 Andrychów, ul Krakowska 83 c. Zamówienie obejmuje również montaż i uruchomienie.
- 4.3 Szczegółowy opis przedmiotu zamówienia zawarty jest w pkt 4.12 niniejszego ZIS.
- 4.4 Wykonawca musi zapewnić realizację zamówienia w terminie **do 31.05.2018 roku**, przy czym Zamawiający zaznacza, iż dopuszcza możliwość wcześniejszej realizacji.
- 4.5 Wykonawca musi zaoferować przedmiot zamówienia zgodny z wymogami Zamawiającego określonymi w ZIS, przy czym zobowiązany jest dołączyć do oferty jego opis techniczny i/lub funkcjonalny bądź katalog/i (prospekt/y) producenta/ów (wskazujące w szczególności oferowany typ, rodzaj, model, producenta, numer katalogowy, charakterystykę produktu i inne istotne), pozwalające na pełną i jednoznaczną ocenę zgodności oferowanych urządzeń oraz ich parametrów z wymaganiami ZIS.
- 4.6 Wykonawca musi zaoferować co najmniej 12-miesięczną gwarancję i rękojmię na całość przedmiotu zamówienia, liczone od dnia następnego po dacie odbioru końcowego, wraz z nieodpłatną (wliczoną w cenę oferty), naprawą, przeglądami i konserwacją wynikającą z zaleceń producenta w okresie gwarancyjnym realizowaną w miejscu użytkowania, przez osoby lub podmioty posiadające stosowną autoryzację producenta.
- 4.7 Wykonawca powinien przedstawić cenę ryczałtową oferty za przedmiot umowy w formie indywidualnej kalkulacji.
- 4.8 W przypadku, gdy Wykonawca zapowiada zatrudnienie podwykonawców do oferty musi być załączony wykaz z zakresem powierzonych im zadań (części zamówienia).
- 4.9 Wykonawca powinien podpisać oraz wypełnić formularz oferty wraz z załącznikami lub złożyć ofertę odpowiadającą ich treści, przy czym jest zobowiązany zaakceptować wzór umowy, stanowiący integralną część ZIS.
- 4.10 Wykonawca musi dołączyć do oferty wszystkie dokumenty i oświadczenia oraz załączniki przedstawione w ZIS.
- 4.11 Oznaczenie przedmiotu zamówienia według kodu Wspólnego Słownika Zamówień CPV: 42636100-4 prasy hydrauliczne
- 4.12 Szczegółowy opis przedmiotu zamówienia zawierający elementy składowe o następujących minimalnych parametrach i wymaganiach technicznych oraz funkcjonalnych, bądź ich zakresach, w odniesieniu do całości zamówienia:
 - 4.12.1 W skład linii tłoczenia denek wchodzi:
 - 4.12.1.1 Podajnik krążków – 1 szt.
 - 4.12.1.2 Prasa hydrauliczna – 1 szt.
 - 4.12.1.3 Okrawarko wyoblarka – 1 szt.
 - 4.12.1.4 Stanowisko znakowania – 1 szt.
 - 4.12.1.5 Przenośnik międzyoperacyjny – 1 komplet
 - 4.12.1.6 Oprzyrządowanie do tłoczenia – 1 komplet

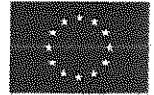

4.12.2 Poniżej przedstawiono szczegółowe wymagania minimalne dotyczące przedmiotu zamówienia:

- 4.12.2.1 Linia zbudowana w oparciu o prasę, transporter łączący urządzenia do wyoblania i znakowania połączone w jedną funkcjonalną całość pracującą w cyklu automatycznym.
- 4.12.2.2 Możliwość pracy poszczególnych urządzeń linii indywidualnie w cyklu ręcznym.
- 4.12.2.3 Minimalna wydajność 300 szt./godz.
- 4.12.2.4 Dopuszczalny owal średnicy denka po wyoblaniu nie większy niż 0,4 mm.
- 4.12.2.5 System sterowania zbudowany na bazie sterowników PLC.
- 4.12.2.6 Podajnik krążków:
 - 4.12.2.6.1 Podajnik krążków z których będą tłoczone denka posiadający magazyn krążków zaprojektowany w taki sposób by zapewnić ciągłość pracy linii w trybie automatycznym,
 - 4.12.2.6.2 Magazynek krążków załadowywany z poziomu 0,0 posadzki,
 - 4.12.2.6.3 Krążki ułożone w stos na paletach metalowych,
 - 4.12.2.6.4 Możliwość załadunku palety wraz z krążkami wózkiem widłowym z dopuszczeniem załadunku wózkiem ręcznym (paleciakiem).
- 4.12.2.7 Prasa hydrauliczna:
 - 4.12.2.7.1 Prasa hydrauliczna o nacisku nominalnym min. 70 ton umożliwiająca tłoczenia minimum 300 szt. denek / godzinę.
 - 4.12.2.7.2 Prasa zsynchronizowana z linią, z możliwością tłoczenia denek w trybie ręcznym.
- 4.12.2.8 Okrawarko- wyoblarka: urządzenie do obcinania nadatków powstałych po procesie tłoczenia , z możliwością wyoblania denka.
- 4.12.2.9 Stanowisko znakowania umożliwiające wykonanie znaku / numeru na denku zgodnie z rysunkiem. Może być elementem zintegrowanym innego stanowiska lub etapu produkcji tłoczenia denek.
- 4.12.2.10 Transfer międzyoperacyjny – ma za zadanie połączyć wszystkie składowe linii umożliwiając prowadzenie procesu tłoczenia denek w sposób w pełni zautomatyzowany, prędkość transferu powinna być tak dobrana by umożliwić produkcję z zakładaną wydajnością linii.
- 4.12.2.11 Oprzyrządowanie umożliwiające kompletne wykonanie każdego z denek (zgodnie z załączonymi rysunkami).
- 4.12.2.12 Konstrukcja urządzeń linii zgodna z obowiązującymi przepisami Dyrektywy Maszynowej i przepisami BHP.
- 4.12.2.13 Sterowanie główne z panelem dotykowym kolorowym z pełną wizualizacją procesu i możliwością edytowania i zapisywania dobranych parametrów tworząc formułę ustawczą całej linii dla każdego detalu.
- 4.12.2.14 Linia wyposażona w układy elektroniczne oparte na mikroprocesorze PLC z możliwością modyfikacji wszystkich parametrów pracy linii w czasie rzeczywistym, co umożliwi kontrolę

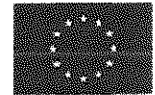

i programowanie, system powinien być wyposażony w pełną diagnostykę linii.

- 4.12.2.15 System bezpieczeństwa przeciw wypadkom dostosowany do linii zgodnie z obowiązującą normą – Europejską Dyrektywą Bezpieczeństwa Maszyn 2006/42/EC (ze znakiem CE) wraz ze zmianami.
- 4.12.2.16 Możliwość monitorowania parametrów pracy linii i wysyłania danych produkcyjnych i diagnostyki (z funkcją ograniczenia dostępu) za pomocą Internetu wraz z możliwością przyłącza do sieci zakładowej typu LAN (Local Area Network).
- 4.12.2.17 System sterowania – kompletne oprogramowanie sterujące linią z pełnym dostępem do edycji parametrów technicznych.
- 4.12.2.18 Dokumentacja: instrukcja obsługi, napisy na maszynie oraz panel operatora w języku polskim, w języku angielskim dopuszcza się dokumentację serwisową wraz z rysunkami. Dokumentacja w dwóch kopiach w formie papierowej oraz 1 płyta CD lub inny nośnik cyfrowy.

4.13 Zamawiający nie dopuszcza składania ofert częściowych.

4.14 Oferty nie zawierające pełnego zakresu przedmiotu zamówienia lub niezgodne z wymaganiami technicznymi i funkcjonalnymi zostaną odrzucone.

4.15 Zamawiający nie dopuszcza składania ofert wariantowych.

4.16 Zamawiający nie dopuszcza składania ofert równoważnych.

4.17 Warunki realizacji zamówienia zawarte zostały również we wzorze umowy stanowiącym integralną część ZIS.

4.18 Oryginał ZIS podpisany w imieniu Zamawiającego przez osoby uprawnione, stanowiący podstawę do rozstrzygnięcia ewentualnych sporów związanych z treścią tego dokumentu, dostępny jest w formie papierowej u Zamawiającego i udostępniony na stronie internetowej ww.ogniochron.eu i może być przekazywany nieodpłatnie Wykonawcom w formie elektronicznej – email lub płyta CD. Natomiast po uprzednim zamówieniu przez Wykonawców, Zamawiający przewiduje możliwość powielenia i przesłania za odpłatnością kopii ZIS w formie papierowej – ZIS jest nieodpłatna, Wykonawca ponosi jedynie koszty wysyłki.

4.19 Zamawiający nie przewiduje udzielenia zamówień uzupełniających.

4.20 Zamawiający dopuszcza możliwość powierzenia części zamówienia podwykonawcom.

5 Warunki udziału w postępowaniu oraz opis sposobu dokonywania oceny spełniania tych warunków

5.1 W postępowaniu mogą wziąć udział Wykonawcy, którzy nie podlegają wykluczeniu z postępowania o udzielenie zamówienia. Z postępowania o udzielenie zamówienia wyklucza się Wykonawców którzy:

- 5.1.1 są powiązani kapitałowo lub osobowo z Zamawiającym, przy czym przez powiązania kapitałowe lub osobowe należy rozumieć wzajemne powiązania między Zamawiającym lub osobami upoważnionymi do zaciągania zobowiązań w imieniu Zamawiającego lub osobami wykonującymi w imieniu Zamawiającego czynności związane z przygotowaniem i przeprowadzeniem procedury wyboru Wykonawcy a Wykonawcą, polegające w szczególności na

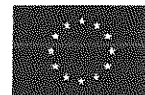

- 5.1.1.1 uczestniczeniu w spółce jako wspólnik spółki cywilnej lub spółki osobowej,
 - 5.1.1.2 posiadaniu co najmniej 10 % udziałów lub akcji,
 - 5.1.1.3 pełnieniu funkcji członka organu nadzorczego lub zarządzającego, prokurenta, pełnomocnika,
 - 5.1.1.4 pozostawaniu w związku małżeńskim, w stosunku pokrewieństwa lub powinowactwa w linii prostej, pokrewieństwa drugiego stopnia lub powinowactwa drugiego stopnia w linii bocznej lub w stosunku przysposobienia, opieki lub kurateli.
- 5.1.2 wykonywali bezpośrednio czynności związane z przygotowaniem prowadzonego postępowania lub posługiwali się w celu sporządzenia oferty osobami uczestniczącymi w dokonywaniu tych czynności, chyba że udział tych wykonawców w postępowaniu nie utrudni uczciwej konkurencji,
- 5.1.3 złożyli nieprawdziwe informacje mające wpływ lub mogące mieć wpływ na wynik prowadzonego postępowania;
- 5.1.4 należąc do tej samej grupy kapitałowej, w rozumieniu ustawy z dnia 16 lutego 2007 r. o ochronie konkurencji i konsumentów (Dz. U. Nr 50, poz. 331, z późn. zm.), złożyli odrębne oferty lub wnioski o dopuszczenie do udziału w tym samym postępowaniu, chyba że wykażą, że istniejące między nimi powiązania nie prowadzą do zachwiania uczciwej konkurencji pomiędzy Wykonawcami w postępowaniu o udzielenie zamówienia.
- 5.2 Wykonawcy mogą wspólnie ubiegać się o udzielenie zamówienia. W takim przypadku Wykonawcy ustanawiają pełnomocnika do reprezentowania ich w postępowaniu o udzielenie zamówienia albo reprezentowania w postępowaniu i zawarcia umowy w sprawie zamówienia.
- 5.3 Zapisy dotyczące Wykonawcy stosuje się odpowiednio do Wykonawców występujących wspólnie, czyli konsorcjów.
- 5.4 Zamawiający wykluczy z postępowania o udzielenie zamówienia tych Wykonawców, wobec których zachodzą podstawy do wykluczenia wskazane w pkt 5.1. Ofertę Wykonawcy wykluczonego uznaje się za odrzuconą.
- 5.5 Żaden z Wykonawców wspólnie ubiegających się o udzielenie zamówienia ani wszyscy ci Wykonawcy wspólnie nie mogą podlegać wykluczeniu z postępowania z przyczyn wskazanych w pkt 5.1.
- 5.6 Zamawiający zwraca się do Wykonawcy o udzielenie w określonym terminie wyjaśnień dotyczących powiązań, o których mowa w pkt 5.1.4, istniejących między przedsiębiorcami, w celu ustalenia, czy zachodzą przesłanki wykluczenia Wykonawcy.
- 5.7 Zamawiający, oceniając wyjaśnienia, bierze pod uwagę obiektywne czynniki, w szczególności wpływ powiązań, o których mowa w pkt 5.1.4, istniejących między przedsiębiorcami, na ich zachowania w postępowaniu oraz przestrzeganie zasady uczciwej konkurencji. Zamawiający wyklucza z postępowania o udzielenie zamówienia Wykonawcę, który nie złożył wyjaśnień, oraz Wykonawcę, który nie złożył listy podmiotów należących do tej samej grupy kapitałowej.
- 5.8 Dopuszcza się możliwość składania jednej oferty przez dwa lub więcej podmiotów pod warunkiem, że taka oferta spełniać będzie następujące wymagania:
- 5.8.1 Wykonawcy występujący wspólnie muszą ustanowić pełnomocnika jako przedstawiciela do reprezentowania ich w postępowaniu lub do reprezentowania ich w postępowaniu i zawarcia umowy w sprawie

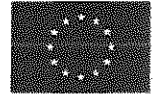

- zamówienia publicznego, a jego upoważnienie musi być udokumentowane pełnomocnictwem podpisanym przez umocowanych przedstawicieli wszystkich Wykonawców występujących wspólnie, przy czym pełnomocnictwo to może wynikać z załączonej do oferty stosownej umowy.
- 5.8.2 Wykonawcy wspólnie ubiegający się o udzielenie zamówienia powinni łącznie spełniać warunki udziału w postępowaniu oraz złożyć dokumenty potwierdzające spełnianie tych warunków.
- 5.8.3 Wszelka korespondencja z wykonawcami wspólnie ubiegającymi się o udzielenie zamówienia prowadzona będzie wyłącznie z pełnomocnikiem.
- 5.9 Zaleca się, aby wszystkie strony oferty wraz z załącznikami były podpisane przez osobę (osoby) uprawnione do składania oświadczeń woli w imieniu Wykonawcy, przy czym przynajmniej na formularzu oferty i jego załącznikach (oświadczeniach) oraz kopiach dokumentów poświadczanych za zgodność z oryginałem podpis (podpisy) winny być opatrzone pieczęcią firmową i imienną Wykonawcy lub czytelnym podpisem. Za osoby uprawnione do składania oświadczeń woli w imieniu Wykonawców uznaje się:
- 5.9.1 osoby wykazane w prowadzonych przez sądy rejestrach handlowych, rejestrach spółdzielni lub rejestrach przedsiębiorstw państwowych, fundacji, stowarzyszeń i innych;
- 5.9.2 osoby wykazane w Centralnej Ewidencji i Informacji o Działalności Gospodarczej (CEIDG), prowadzonej przez ministra właściwego ds. gospodarki;
- 5.9.3 osoby legitymujące się odpowiednim pełnomocnictwem udzielonym przez osoby, o których mowa powyżej; w przypadku podpisania oferty przez pełnomocnika Wykonawcy, pełnomocnictwo musi być dołączone do oferty;
- 5.9.4 w przypadku, gdy ofertę składa konsorcjum, czyli Wykonawcy wspólnie ubiegający się o udzielenie zamówienia, Wykonawcy zobowiązani są dołączyć do oferty odpowiednie pełnomocnictwo(a) udzielone przez uczestników konsorcjum bądź stosowną umowę;
- 5.9.5 w przypadku Wykonawców z siedzibą za granicą za osoby uprawnione uznaje się osoby wskazane, zgodnie z dokumentami państwa wystawienia, w którym Wykonawca ma siedzibę lub miejsce zamieszkania.
- 6 Wykaz oświadczeń lub dokumentów, jakie mają dostarczyć Wykonawcy w celu potwierdzenia spełniania warunków udziału w postępowaniu oraz innych wymaganych dokumentów**
- 6.1 szczegółowe opisy techniczne i/lub funkcjonalne (prospekty, foldery, katalogi producenta itp.), pozwalające na dokonanie stosownej weryfikacji oferowanego przedmiotu zamówienia względem wymagań Zamawiającego,
- 6.2 W celu wykazania braku podstaw do wykluczenia z postępowania Wykonawca zobowiązany jest złożyć:
- 6.2.1 oświadczenie o braku podstaw do wykluczenia,
- 6.2.2 listę podmiotów należących do tej samej grupy kapitałowej w rozumieniu art. 4 pkt 14 ustawy z dnia 16 lutego 2007 r. o ochronie konkurencji i konsumentów albo informację o tym, że nie należy do grupy kapitałowej (oświadczenie w sprawie powiązań kapitałowych).
- 6.3 Dokumenty sporządzone w języku obcym są składane wraz z tłumaczeniem na język polski.

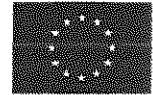

- 7 Informacje o sposobie porozumiewania się Zamawiającego z Wykonawcami oraz przekazywania oświadczeń lub dokumentów, a także wskazanie osób uprawnionych do porozumiewania się z wykonawcami**
- 7.1 W niniejszym postępowaniu wszelkie oświadczenia, wnioski, zawiadomienia oraz informacje Zamawiający i Wykonawcy przekazują pisemnie, faksem lub e-mail, za wyłączeniem oferty, która musi zostać złożona w formie pisemnej w zamkniętej kopercie, w miejscu i do upływu terminu składania ofert. Za formę e-mail uważa się dokumenty podpisane przez upoważnioną lub upelnomocnioną do występowania w imieniu Wykonawcy osobę/osoby, zeskanowane i przesłane jako załączniki. W przypadku oświadczeń, wniosków, zawiadomień oraz informacji przekazywanych faksem lub drogą elektroniczną, każda ze stron na żądanie drugiej niezwłocznie potwierdza fakt ich otrzymania. Dane teleadresowe Zamawiającego zostały podane w pkt 1.
- 7.2 Wykonawca może zwrócić się do Zamawiającego o wyjaśnienie ZiS, a Zamawiający udzieli wyjaśnień niezwłocznie, pod warunkiem, że wniosek o wyjaśnienie treści ZiS wpłynął do Zamawiającego nie później niż do końca dnia, w którym upływa połowa wyznaczonego terminu składania ofert.
- 7.3 Jeżeli wniosek o wyjaśnienie treści ZiS wpłynął po upływie terminu składania wniosku, o którym mowa w pkt 7.2, lub dotyczy udzielonych wyjaśnień, Zamawiający może udzielić wyjaśnień albo pozostawić wniosek bez rozpoznania, natomiast ewentualne przedłużenie terminu składania ofert nie wpływa na bieg terminu składania wniosku.
- 7.4 Zamawiający jednocześnie przekazuje treść wyjaśnień i/lub pytań i odpowiedzi wszystkim Wykonawcom, którym przekazano ZiS i zamieszcza je na stronie internetowej, na której udostępniono ZiS, bez ujawniania źródła zapytania.
- 7.5 Zamawiający może zwołać zebranie wszystkich Wykonawców w celu wyjaśnienia wątpliwości dotyczących treści ZiS, a w takim przypadku sporządza informację zawierającą zgłoszone na zebraniu zapytania o wyjaśnienie treści specyfikacji oraz odpowiedzi na nie, bez wskazywania źródeł zapytań. Informację z zebrania doręcza się niezwłocznie Wykonawcom, którym przekazano ZiS i zamieszcza je na stronach internetowych, na których udostępniono ZiS.
- 7.6 W uzasadnionych przypadkach Zamawiający może przed upływem terminu składania ofert zmienić treść ZiS, jak i przedłużyć termin składania i otwarcia ofert. Dokonaną zmianę ZiS Zamawiający przekazuje niezwłocznie wszystkim Wykonawcom, którym przekazano zapytanie ofertowe, a ponadto zamieszcza ją także na stronach na których zapytanie ofertowe jest udostępnione, a w przypadku konieczności zmiany ogłoszenia o zamówieniu także w publikatorze, gdzie ogłoszenie zamieszczono.
- 7.7 Postępowanie o udzielenie zamówienia prowadzi się z zachowaniem formy pisemnej, przy uwzględnieniu zapisów pkt 7.1 powyżej.
- 7.8 Postępowanie o udzielenie zamówienia prowadzi się w języku polskim.
- 7.9 Osoba uprawniona do kontaktu z Wykonawcami: Paweł Szatan, tel. /+48/ 33 8751070 wew. 139, tel. kom. /+48/ 606668916, fax: /+48/ 33 8751077, email: p.szatan@ogniochron.eu

8 Wymagania dotyczące wadium

Zamawiający nie przewiduje konieczności wniesienia wadium.

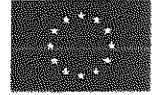

9 Termin związania ofertą

- 9.1 Termin związania ofertą wynosi 90 dni.
- 9.2 Bieg terminu związania ofertą rozpoczyna się wraz z upływem terminu otwarcia ofert.

10 Opis sposobu przygotowywania ofert

- 10.1 Wykonawca może złożyć tylko jedną ofertę.
- 10.2 Treść oferty musi odpowiadać treści ZIS.
- 10.3 Oferta wraz ze stanowiącymi jej integralną część załącznikami musi być sporządzona przez Wykonawcę według postanowień niniejszego ZIS.
- 10.4 Oferta powinna być sporządzona według wzoru „Formularza Oferty” i jego załączników, stanowiących integralną część ZIS.
- 10.5 Oferta musi być napisana w języku polskim, na komputerze, maszynie do pisania lub ręcznie długopisem bądź niezmywalnym atramentem. Ofertę składa się, pod rygorem nieważności, w formie pisemnej.
- 10.6 Zaleca się, aby wszystkie zapisane strony oferty wraz z załącznikami były kolejno ponumerowane i złączone w sposób trwały oraz na każdej stronie podpisane przez osobę (osoby) uprawnione do składania oświadczeń woli w imieniu Wykonawcy.
- 10.7 Wszelkie poprawki lub zmiany w tekście oferty muszą być parafowane przez osobę (osoby) podpisujące ofertę i opatrzone datami ich dokonania.
- 10.8 Zamawiający nie ponosi odpowiedzialności za wcześniejsze otwarcie oferty nie oznaczonej wyraźnie i nie zaadresowanej zgodnie z wymaganiami niniejszego zapytania ofertowego.
- 10.9 Wykonawca zamieszcza ofertę w kopercie oznaczonej nazwą i adresem Zamawiającego oraz opisanej w sposób przedstawiony w pkt. 11.2 ZIS.
- 10.10 Wykonawca może wprowadzić zmiany lub wycofać złożoną przez siebie ofertę wyłącznie przed terminem składania ofert i pod warunkiem, że przed upływem tego terminu Zamawiający otrzyma pisemne powiadomienie o wprowadzeniu zmian lub wycofaniu oferty. Powiadomienie to musi być opisane w sposób wskazany w pkt 10.9 oraz dodatkowo oznaczone słowami „ZMIANA” lub „WYCOFANIE”.
- 10.11 Nie ujawnia się informacji stanowiących tajemnicę przedsiębiorstwa w rozumieniu przepisów o zwalczaniu nieuczciwej konkurencji, jeżeli Wykonawca, nie później niż w terminie składania ofert, zastrzegł, że nie mogą być one udostępniane oraz wykazał, iż zastrzeżone informacje stanowią tajemnicę przedsiębiorstwa. Jeżeli Wykonawca zastrzega, że informacje stanowiące tajemnicę przedsiębiorstwa w rozumieniu przepisów o zwalczaniu nieuczciwej konkurencji, nie mogą być udostępnione, część oferty, która zawiera te informacje, należy umieścić w odrębnej kopercie oznaczonej napisem: „Informacje stanowiące tajemnicę przedsiębiorstwa”. Wykonawca nie może zastrzec następujących informacji: nazwy (firmy) oraz adresu wykonawcy, a także informacji dotyczących ceny, terminu wykonania zamówienia i okresu gwarancji zawartych w ofercie. Jednocześnie Zamawiający informuje, iż dla potrzeb kontroli lub rozliczenia przedmiotowego zamówienia, dokonywanej przez osoby lub podmioty do tego upoważnione, zastrzega sobie możliwość ujawnienia informacji stanowiących tajemnicę przedsiębiorstwa w rozumieniu przepisów o zwalczaniu nieuczciwej konkurencji, o ile zajdzie taka konieczność.

11 Miejsce oraz termin składania i otwarcia ofert

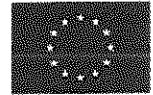

- 11.1 Oferty należy składać w formie pisemnej w siedzibie Zamawiającego – sekretariat , pod adresem: 34-120 Andrychów, ul. Krakowska 83 c, w terminie do dnia 27 października 2017 roku, do godz. 15.00.
- 11.2 Wykonawca winien umieścić ofertę w kopercie zaadresowanej do Zamawiającego, na adres podany w pkt 11.1. ZiS, która będzie posiadać następujące oznaczenia: „Oferta w zakresie dostawy, montażu i uruchomienia linii tłoczenia denek, dla KZWM Ogniochron S.A., z siedzibą 34-120 Andrychów, ul. Krakowska 83c, znak sprawy: OGN/PO/05/2017 - nie otwierać przed dniem 27 października 2017 godz. 15:05” oraz opatrz kopertę pieczęcią adresową Wykonawcy.
- 11.3 Oferty złożone po terminie nie będą rozpatrywane.

12 Opis sposobu obliczenia ceny

- 12.1 W ofercie należy podać cenę w rozumieniu art. 3 ust. 1 pkt 1 i ust. 2 ustawy z dnia 9 maja 2014 r. o informowaniu o cenach towarów i usług (Dz. U. poz. 915) za wykonanie całości przedmiotu zamówienia.
- 12.2 Cenę ryczałtową oferty, zwaną w Umowie wynagrodzeniem, należy podać w złotych polskich (PLN) lub Euro (EUR) i wyliczyć z dokładnością do dwóch miejsc po przecinku, na podstawie indywidualnej kalkulacji Wykonawcy, uwzględniając doświadczenie i wiedzę zawodową Wykonawcy jak i wszelkie koszty niezbędne do wykonania przedmiotu zamówienia (wszelkie opłaty licencyjne na rzecz osób trzecich, koszty opakowania, bezpiecznego transportu, ubezpieczeń, dokumentacji, testów, instalacji i uruchomienia, gwarancji, oraz inne koszty), opłaty i zgłoszenia celne, cło o ile dotyczy, oraz rabaty, upusty itp., których Wykonawca zamierza udzielić.
- 12.3 W przypadku podania ceny w Euro (EUR) Zamawiający dla potrzeb oceny i porównania ofert dokonana przeliczenia ceny w Euro (EUR) na złote polskie PLN według średniego kursu Narodowego Banku Polskiego z dnia otwarcia ofert.
- 12.4 Sumaryczna cena ryczałtowa wyliczona na podstawie indywidualnej kalkulacji Wykonawcy winna odpowiadać cenie podanej przez Wykonawcę w formularzu oferty.
- 12.5 W cenie należy uwzględnić wszystkie wymagania określone w niniejszym zapytaniu ofertowym oraz wszelkie koszty, jakie poniesie Wykonawca z tytułu należytej oraz zgodnej z obowiązującymi przepisami realizacji przedmiotu zamówienia.
- 12.6 Zamawiający ustala, że obowiązującym rodzajem wynagrodzenia dla przedmiotowego zamówienia jest wynagrodzenie ryczałtowe, zgodnie z ofertą Wykonawcy w rozumieniu Art. 632 § 1 KC.
- 12.7 Zamawiający dla potrzeb oceny i porównania ofert w przypadku ofert Wykonawców mających siedzibę poza granicami Polski i nie są płatnikami podatków od towaru i usług VAT, doliczy do przedstawionych cen podatek od towarów i usług VAT, który ma obowiązek zapłacić zgodnie z obowiązującymi przepisami, jak i również ewentualne koszty cła i odprawy celnej o ile takie wystąpią.

13 Opis kryteriów, którymi zamawiający będzie się kierował przy wyborze oferty, wraz z podaniem znaczenia tych kryteriów i sposobu oceny ofert

- 13.1 Zamawiający będzie oceniał wyłącznie oferty niepodlegające odrzuceniu oraz złożone przez wykonawców niepodlegających wykluczeniu z postępowania. Zamawiający będzie oceniał oferty według następujących kryteriów:
 - 13.1.1 Cena – 60 pkt.
 - 13.1.2 Gwarancja – 20 pkt.

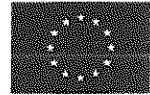

13.1.3 Wydajność – 20 pkt.

Maksymalna liczba punktów, które Wykonawca może uzyskać w zakresie wszystkich w/w kryteriów wynosi 100.

1) Punkty przyznawane za kryterium „cena” będą liczone wg następującego wzoru:

$$C = (C_{naj} : C_o) \times 60$$

gdzie:

C - liczba punktów przyznana danej ofercie,

C_{naj} – najniższa cena spośród ważnych ofert,

C_o - cena podana przez Wykonawcę dla którego wynik jest obliczany,

Zatem maksymalna liczba punktów, które Wykonawca może uzyskać w zakresie kryterium „cena”, wynosi 60 pkt.

2) Punkty przyznawane za kryterium „gwarancja” dla całości zamówienia będą liczone wg następującego wzoru:

$$G = ((G_o - 12) / 12) \times 10$$

gdzie:

G - ilość punktów przyznana danej ofercie za udzieloną gwarancję,

G_o - gwarancja podana w miesiącach przez Wykonawcę, dla którego wynik jest obliczany.

Okres gwarancji na całość zamówienia udzielony ponad 36 miesięcy, nie będzie dodatkowo punktowany, a do wzoru zostanie podstawiony jako 36 miesięcy, natomiast za zaoferowanie wymaganego minimalnego 12 miesięcznego okresu gwarancji Wykonawca otrzyma 0 punktów i nie będzie on podstawiany do wzoru.

Maksymalna liczba punktów, które Wykonawca może uzyskać w zakresie kryterium „gwarancja”, wynosi 20 pkt.

3) Punkty przyznawane za kryterium „wydajność” będą liczone wg następującego wzoru:

$$W = (W_{os} : W_{max}) \times 20$$

gdzie:

W - liczba punktów przyznana danej ofercie za wydajność,

W_{os} - wydajność średnia obliczana dla danej oferty jako średnia arytmetyczna z wydajności podanej przez Wykonawcę dla wszystkich 4 detali (denka zbiorników gaśnic o pojemności proszku 1 kg, 2 kg, 6 kg oraz 9 kg) liczona wg wzoru: $W_{os} = (W_{GP1} + W_{GP2} + W_{GP6} + W_{GP9}) / 4$

W_{max} – najwyższa wydajność średnia spośród wszystkich ofert

Zatem maksymalna liczba punktów, które Wykonawca może uzyskać w zakresie kryterium „wydajność” wynosi 20 pkt.

13.2 Po dokonaniu ocen zostaną zsumowane punkty przyznane przez komisję przetargową dla każdego z kryteriów.

13.2.1 Suma ta stanowić będzie końcową ocenę danej oferty.

13.2.2 Wszystkie obliczenia punktów będą dokonywane z dokładnością do dwóch miejsc po przecinku (bez zaokrążeń).

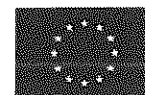

- 13.2.3 Oferta Wykonawcy, która uzyska najwyższą sumaryczną liczbę punktów, uznana zostanie za najkorzystniejszą. W przypadku równych wyników decyduje wysokość ceny, tj. za najkorzystniejszą zostanie uznana oferta Wykonawcy z najniższą ceną.
- 13.3 W toku badania i oceny ofert Zamawiający może żądać od Wykonawców wyjaśnień dotyczących treści złożonych ofert.
- 13.4 Zamawiający wezwie Wykonawców, którzy w określonym terminie nie złożą wymaganych przez Zamawiającego oświadczeń lub dokumentów, bądź też pełnomocnictw, albo którzy złożą wymagane przez Zamawiającego ww. oświadczenia i dokumenty, bądź też pełnomocnictwa zawierające błędy, do ich złożenia w wyznaczonym terminie, chyba że mimo ich złożenia oferta Wykonawcy podlega odrzuceniu albo konieczne byłoby unieważnienie postępowania.
- 13.5 Zamawiający poprawia w ofercie:
- 13.5.1 omyłki pisarskie,
 - 13.5.2 omyłki rachunkowe, z uwzględnieniem konsekwencji rachunkowych dokonanych poprawek,
 - 13.5.3 inne omyłki polegające na niezgodności oferty z treścią niniejszego zapytania ofertowego, niepowodujące istotnych zmian w treści oferty, niezwłocznie zawiadamiając o tym Wykonawcę, którego oferta została poprawiona.
- 13.6 Jeżeli złożono ofertę, której wybór prowadziłby do powstania u zamawiającego obowiązku podatkowego zgodnie z przepisami o podatku od towarów i usług, zamawiający w celu oceny takiej oferty dolicza do przedstawionej w niej ceny podatek od towarów i usług, który miałby obowiązek rozliczyć zgodnie z tymi przepisami.
- 13.7 Zamawiający odrzuci ofertę Wykonawcy, który nie złożył wyjaśnień lub jeżeli dokonana ocena wyjaśnień wraz z dostarczonymi dowodami potwierdzi, że oferta zawiera rażąco niską cenę w stosunku do przedmiotu zamówienia.
- 13.8 Zamawiający odrzuca ofertę w szczególności, jeżeli:
- 13.8.1 jej treść nie odpowiada treści niniejszego zapytania ofertowego, w szczególności oferowany przedmiot zamówienia jest niezgodny w wymaganiach opisanych w ZiS, z zastrzeżeniem zapisów niniejszej ZiS;
 - 13.8.2 jej złożenie stanowi czyn nieuczciwej konkurencji w rozumieniu przepisów o zwalczaniu nieuczciwej konkurencji;
 - 13.8.3 zawiera błędy w obliczeniu ceny, których nie można poprawić;
 - 13.8.4 Wykonawca w terminie 3 dni od dnia doręczenia zawiadomienia nie zgodził się na poprawienie omyłek, o których mowa w ZiS;
 - 13.8.5 jest nieważna na podstawie odrębnych przepisów.
- 13.9 Jeżeli nie można wybrać oferty najkorzystniejszej z uwagi na to, że dwie lub więcej ofert przedstawia taki sam bilans ceny i innych kryteriów oceny ofert, zamawiający spośród tych ofert wybiera ofertę z niższą ceną.

14 Udzielenie zamówienia lub jego unieważnienie

- 14.1 Zamawiający udzieli zamówienia Wykonawcy, którego oferta odpowiada wszystkim wymaganiom określonym w niniejszym zapytaniu ofertowym i została oceniona jako najkorzystniejsza w oparciu o podane wyżej kryteria oceny ofert.
- 14.2 Zamawiający unieważni postępowanie w szczególności w sytuacji, gdy wystąpią następujące przykładowe przesłanki:
- 14.2.1 nie złożono żadnej oferty niepodlegającej odrzuceniu;

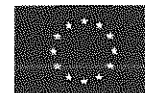

- 14.2.2 cena najkorzystniejszej oferty przewyższa kwotę, którą zamawiający zamierza przeznaczyć na sfinansowanie zamówienia, chyba że zamawiający może zwiększyć tę kwotę do ceny najkorzystniejszej oferty;
 - 14.2.3 wystąpiła istotna zmiana okoliczności powodująca, że prowadzenie postępowania lub wykonanie zamówienia nie leży w interesie Zamawiającego, czego nie można było wcześniej przewidzieć;
 - 14.2.4 postępowanie obciążone jest niemożliwą do usunięcia wadą uniemożliwiającą zawarcie ważnej umowy w sprawie zamówienia.
- 14.3 Zamawiający zastrzega sobie możliwość**
- 14.3.1 odwołania postępowania w każdym czasie do momentu złożenia ofert.
 - 14.3.2 zakończenia postępowania bez dokonania wyboru Wykonawcy,
 - 14.3.3 unieważnienia postępowania, zarówno przed, jak i po dokonaniu wyboru najkorzystniejszej oferty, bez podania przyczyny.
- 14.4 W przypadkach, o których mowa powyżej w pkt 14.2 i 14.3, Wykonawcy nie przysługują w stosunku do Zamawiającego żadne roszczenia odszkodowawcze, jak też nie przysługuje zwrot kosztów związanych z przygotowaniem i złożeniem oferty.
- 14.5 Niniejsze zapytanie ofertowe może zostać zmienione przed upływem terminu składania ofert przewidzianym w zapytaniu ofertowym. W takim przypadku termin składania ofert zostanie wydłużony o czas niezbędny do wprowadzenia zmian w ofertach, jeżeli jest to konieczne z uwagi na zakres wprowadzonych zmian.
- 14.6 Po wyborze najkorzystniejszej oferty Zamawiający zawiadomi za pośrednictwem poczty elektronicznej poszczególnych Wykonawców, którzy złożyli oferty, o wynikach wraz z informacją o wyborze najkorzystniejszej oferty, podając nazwę (firmę), albo imię i nazwisko Wykonawcy, którego ofertę wybrano. Procedurę opisaną w niniejszym punkcie stosuje się odpowiednio w przypadku unieważnienia postępowania o ile zostały złożone oferty.
- 14.7 Ogłoszenie zawierające informacje wskazane w pkt 14.6 Zamawiający umieści na stronach internetowych, na których opublikowano ZiS.
- 14.8 Jeżeli Wykonawca, którego oferta została wybrana, uchyla się od zawarcia umowy w sprawie zamówienia, Zamawiający może wybrać ofertę najkorzystniejszą spośród pozostałych ofert bez przeprowadzania ich ponownego badania i oceny, chyba że zachodzą przesłanki unieważnienia postępowania.
- 14.9 W przypadku, gdy pomimo upublicznienia ZiS nie wpłynęła żadna oferta dopuszcza się zawarcie umowy z Wykonawcą wybranym bez zachowania procedury zamówienia udzielanego zgodnie z zasadą konkurencyjności.

15 Informacje o formalnościach, jakie powinny zostać dopełnione po wyborze oferty w celu zawarcia umowy w sprawie zamówienia

- 15.1 O miejscu i terminie podpisania umowy Zamawiający powiadomi wybranego zgodnie z zasadą konkurencyjności Wykonawcę.
- 15.2 W przypadku wyboru oferty Wykonawców wspólnie ubiegających się o udzielenie zamówienia (konsorcja, spółki cywilne) Zamawiający może zażądać przed zawarciem umowy w sprawie zamówienia umowy regulującej współpracę tych Wykonawców. Wykonawcy wspólnie ubiegający się o udzielenie zamówienia ponoszą solidarną odpowiedzialność za wykonanie umowy.
- 15.3 Zamawiający wymaga zawarcia umowy w oparciu o wzór stanowiący integralną część niniejszego ZiS.

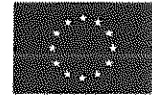

- 15.4 Zakres świadczenia Wykonawcy wynikający z umowy będzie tożsamy z jego zobowiązaniem zawartym w ofercie.
- 15.5 Umowa może ulec zmianie w trybie wskazanym we wzorze umowy stanowiącym integralną część ZiS jedynie w uzasadnionych przypadkach o ile wprowadzenie zmian nie będzie naruszało zasady konkurencyjności.

16 Określenie warunków zmian umowy zawartej w wyniku przeprowadzonego postępowania o udzielenie zamówienia publicznego:

Zamawiający przewiduje możliwość zmian postanowień zawartej umowy w stosunku do treści oferty, na podstawie której dokonano wyboru wykonawcy w następującym zakresie:

16.1 Termin realizacji zamówienia może ulec zmianie w następujących sytuacjach:

- 16.1.1 w przypadku opóźnienia Zamawiającego w rozstrzygnięciu postępowania o udzielenie zamówienia.
- 16.1.2 w przypadku wystąpienia okoliczności niezależnych od wykonawcy na uzasadniony wniosek wykonawcy, pod warunkiem, że zmiana ta wynika z okoliczności, których wykonawca nie mógł przewidzieć na etapie składania oferty i nie jest przez niego zawiniona; przypadków Siły Wyższej; uznanej przez Zamawiającego jako zdarzenie nadzwyczajne, zewnętrzne, niemożliwe do zapobieżenia (np. powódź, strajki, zamieszki, decyzje administracyjne).
- 16.1.3 gdy ze względów organizacyjnych zaistniałych u Zamawiającego nie było możliwe przystąpienie do wykonania zamówienia lub jego części w terminie przewidzianym przez Zamawiającego.

16.2 Wynagrodzenie wykonawcy określone w umowie może ulec zmianie w przypadku zmiany stawki urzędowej podatku VAT.

17 Wymagania dotyczące zabezpieczenia należytego wykonania umowy.

- 17.1 Zamawiający nie przewiduje konieczności wniesienia zabezpieczenia należytego wykonania umowy.
- 17.2 Zamawiający może żądać ustanowienia zabezpieczenia wykonania przez Wykonawcę jego zobowiązań z tytułu gwarancji jakości bezwarunkową Gwarancją Usunięcia Wad i Usterek w formie gwarancji ubezpieczeniowej lub bankowej na okres udzielenia gwarancji w wysokości 5% wartości netto umowy

18 Pozostałe informacje

- 18.1 W niniejszym postępowaniu mają zastosowanie przepisy prawa polskiego.
- 18.2 Rozliczenia pomiędzy Wykonawcą a Zamawiającym będą dokonywane w złotych polskich (PLN) lub euro (EUR) w zależności od waluty w której złożono najkorzystniejszą ofertę.
- 18.3 Zamawiający nie przewiduje zwrotu kosztów udziału w postępowaniu.

19 Wzór umowy

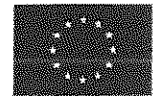

UMOWA

zawarta w dniu [-----] 2017 r. w (*miejsowość*) pomiędzy:

KZWM OGNIIOCHRON Spółka Akcyjna z siedzibą w Andrychowie, ul. Krakowska 83c, 34 – 120 Andrychów, wpisaną do Rejestru Przedsiębiorców Krajowego Rejestru Sądowego prowadzonego w Sądzie Rejonowym dla Krakowa – Śródmieścia w Krakowie XII Wydział Gospodarczy Krajowego Rejestru Sądowego pod Nr 0000084681, z kapitałem akcyjnym 4 800 000 złotych, REGON 070909888, NIP 5512057431, reprezentowaną przez:

.....,

.....,

zwaną w dalszej części umowy jako **Zamawiający**

a

[-----], reprezentowanym przez [-----]

zwanym w dalszej części umowy **Wykonawcą**

zawarto następującej treści umowę

§ 1

1. Wykonawca sprzedaje, a Zamawiający kupuje na warunkach wyszczególnionych poniżej linię tłoczenia denek – 1 szt., przy czym umowa obejmuje transport do Zakładu Zamawiającego, rozładunek, montaż, uruchomienie oraz testy technologiczne, szczegółowo opisaną w zapytaniu ofertowym z dnia 25.09.2017 r. oraz ofercie wykonawcy z dnia [-----] 2017 r. stanowiącymi załączniki do niniejszej umowy, zwaną w dalszej części umowy jako przedmiot umowy lub urządzenie.
2. Przedmiot umowy dostarczany przez Wykonawcę musi odpowiadać wymaganiom określonym w zapytaniu ofertowym, o którym mowa w ust. 1 oraz być w pełni zgodny z zapisami oferty Wykonawcy, o którym mowa w ust. 1.
3. Wykonawca zobowiązuje się do wykonywania umowy z najwyższą starannością, zgodnie z obowiązującymi przepisami prawa, a w szczególności odpowiada za jakość i terminowość wykonania umowy.
4. Przedmiot Umowy będzie odpowiadał systemowi bezpieczeństwa wypadkowego według normy Europejskiej Dyrektywy Bezpieczeństwa Maszyn 2006 / 42 / EC (wraz ze zmianami) z opatrzeniem przedmiotu umowy tabliczką CE, jak też wymaganymi deklaracji zgodności spełniającymi wszelkie aktualne wymagania prawa.
5. Wykonawca będzie posiadał na okres wykonywania montażu i rozruchu przedmiotu umowy odpowiednie ubezpieczenie z tytułu szkód, które mogą zaistnieć w związku z prowadzonymi pracami, obejmujące co najmniej mienie oraz wypadki przy pracy pracowników Wykonawcy oraz osób trzecich.

§ 2

1. Wykonawca zobowiązuje się dostarczyć, zamontować i uruchomić przedmiot umowy w terminie do dnia [-----] r.
2. Strony zgodnie ustalają, iż miejscem dostawy, montażu i uruchomienia jest Zakład Zamawiającego w Andrychowie, ul. Przemysłowa.

§ 3

1. Wykonawca zobowiązuje się dostarczyć, zamontować, uruchomić i przekazać do eksploatacji przedmiot umowy wymieniony w § 1 na własny koszt i ryzyko.

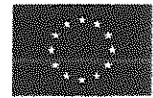

2. Odbiór techniczny nastąpi po montażu i uruchomieniu urządzenia przez Wykonawcę.
3. Protokół Odbioru, będzie wystawiony w 2 jednobrzmiących egzemplarzach (jeden egzemplarz dla Wykonawcy i jeden egzemplarz dla Zamawiającego) po stwierdzeniu, że dostarczone urządzenie odpowiada wymogom umowy, jest sprawne i wolne od wad. W przypadku odmowy podpisania Protokołu Odbioru, Zamawiający przekaze Wykonawcy na piśmie zastrzeżenia lub wskaże wady wyznaczając termin na ich usunięcie lub wprowadzenie wymaganych zmian lub uzupełnień.
4. Po usunięciu wad lub dokonaniu niezbędnych zmian i uzupełnień, wykonanie Dostawy podlega ponownej weryfikacji zgodnie z procedurą określoną w ust. 3.
5. Wykonawca oświadcza, że przedmiot umowy będzie wolny od wad prawnych, a w tym w zakresie prawa własności intelektualnej osób trzecich. W przypadku skierowania roszczeń do przedmiotu umowy przeciwko Zamawiającemu z tytułu naruszenia majątkowych praw autorskich i innych praw własności intelektualnej, Wykonawca zobowiązuje się pokryć wszelkie koszty z tym związane, łącznie z kosztami sądowymi oraz na żądanie Zamawiającego wstąpić do procesu sądowego w charakterze pozwanego, zwalniając Zamawiającego od wszelkiej odpowiedzialności w tym zakresie.

§ 4

1. Strony ustalają, że za realizację przedmiotu umowy Zamawiający zapłaci Wykonawcy wynagrodzenie określone w ofercie, tj. kwotę [-----] PLN/EUR.
2. Kwota, o której mowa w ust. 1, zostanie uiszczona w następujący sposób:
 - a. 40 % kwoty, o której mowa w ust. 1 tj. kwotę [-----] PLN/EUR Zamawiający zapłaci w terminie 14 dni od podpisania umowy,
 - b. 40 % kwoty, o której mowa w ust. 1 tj. kwotę [-----] PLN/EUR Zamawiający zapłaci w terminie 14 dni od zgłoszenia gotowości urządzenia do wysyłki,
 - c. 20 % kwoty, o której mowa w ust. 1 tj. kwotę [-----] PLN/EUR Zamawiający zapłaci w terminie 14 dni od podpisania Protokołu Odbioru.
3. Płatności będą dokonywane przelewem na rachunek bankowy wskazany Zamawiającemu przez Wykonawcę.
4. Wykonawca wystawia fakturę końcową po podpisaniu przez strony Protokołu Odbioru.
5. Za dzień dokonania płatności przyjmuje się dzień obciążenia rachunku bankowego Zamawiającego.
6. Wynagrodzenie, o którym mowa w ust. 1 obejmuje koszty transportu i ubezpieczenia urządzenia a także uwzględnia koszty, o których mowa § 3.

§ 5

1. Wykonawca udziela Zamawiającemu [----] miesięcy gwarancji jakości za wady na przedmiot umowy. Bieg terminu gwarancji jakości i rękojmi rozpoczyna się od daty odbioru końcowego, a w przypadku stwierdzenia wad od daty potwierdzenia ich usunięcia i przekazania przedmiotu umowy Zamawiającemu jako należycie wykonanego.
2. Wykonawca gwarantuje, iż dostarczony przedmiot umowy będzie fabrycznie nowy, wolny od wad technicznych. Gwarancja obejmuje wady urządzenia wynikające z zastosowania niewłaściwych materiałów, części oraz niewłaściwej jakości wykonania przez producenta oraz nieprawidłowego lub niewłaściwego działania urządzenia. W okresie gwarancji Wykonawca zobowiązany jest do niezwłocznego i nieodpłatnego usuwania wad ujawnionych po odbiorze końcowym w terminie niezbędnym przy dołożeniu należytej staranności dla wykonania danej czynności naprawczej, jednak nie dłużej niż 3 dni od daty zgłoszenia wady.

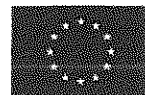

3. Okres gwarancji jakości i rękojmi za wady ulega przedłużeniu o czas, w ciągu którego na skutek wad przedmiotu umowy Zamawiający nie mógł z niego korzystać.
4. Jeżeli Wykonawca z racji swoich zobowiązań wymieni w okresie gwarancji jakości część rzeczy objętych przedmiotem umowy, to termin gwarancji jakości biegnie na nie na nowo od chwili przekazania ich Zamawiającemu. Koszty dostawy i zwrotu części ponosi Wykonawca.
5. Zamawiający może realizować uprawnienia z tytułu rękojmi niezależnie od uprawnień z tytułu gwarancji, jednakże w przypadku wykonywania przez Zamawiającego uprawnień z tytułu gwarancji bieg terminu do wykonywania uprawnień z tytułu rękojmi ulega zawieszeniu z dniem zawiadomienia Wykonawcy o wadzie. Termin ten biegnie dalej od dnia odmowy przez Wykonawcę wykonania obowiązków wynikających z gwarancji albo bezskutecznego upływu czasu na ich wykonanie.

§ 6

1. Strony postanawiają, że Wykonawca zapłaci Zamawiającemu kary umowne w przypadku:
 - a. opóźnienia w dostarczeniu przedmiotu umowy w wysokości 0,1 % wynagrodzenia określonego w § 4 ust. 1 za każdy dzień opóźnienia, liczonego od dnia określonego w § 2 ust. 1,
 - b. opóźnienia w usunięciu wad stwierdzonych przy odbiorze lub w okresie gwarancji jakości lub rękojmi za wady w wysokości 0,1 % wynagrodzenia określonego w § 4 ust. 1, za każdy dzień opóźnienia liczonego od dnia wyznaczonego na usunięcie wad,
 - c. odstąpienia od umowy z przyczyn zależnych od Wykonawcy w wysokości 10 % wynagrodzenia określonego w § 4 ust. 1,
2. Strony postanawiają że Zamawiający zapłaci kary umowne w przypadku odstąpienia od umowy z przyczyn zależnych od Zamawiającego, w wysokości 10 % wynagrodzenia określonego w § 4 ust. 1.
3. Kara umowna płatna będzie na podstawie noty obciążeniowej wystawionej przez stronę uprawnioną do jej naliczenia, w terminie wskazanym w nocie obciążeniowej, nie krótszym niż 14 dni od daty jej wystawienia.
4. W przypadku gdy zastrzeżone kary umowne nie pokryją faktycznie poniesionej szkody, Strony mogą dochodzić odszkodowania uzupełniającego na zasadach ogólnych, określonych w Kodeksie cywilnym.
5. Strony postanawiają, iż odstąpienie od umowy nie pozbawia prawa domagania się zapłaty kar umownych.

§ 7

1. Wszelkie zmiany, jakie strony chciałyby wprowadzić do ustaleń wynikających z przedmiotowej umowy wymagają pod rygorem nieważności formy pisemnej i zgody obu stron.
2. Umowa może zostać zmieniona w drodze pisemnego aneksu, na warunkach określonych w zapytaniu ofertowym.
3. Wykonawca nie może, bez uprzedniej pisemnej zgody Zamawiającego, przenieść na osobę trzecią wierzytelności z niniejszej umowy względem Zamawiającego.

§ 8

1. Załączniki do umowy stanowią integralną jej część.
2. Spory wynikłe na tle wykonania umowy rozstrzygał będzie sąd powszechny właściwy miejscowo dla Zamawiającego.

§ 9

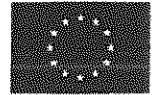

1. W sprawach nieuregulowanych w niniejszej umowie stosuje się przepisy ustawy z dnia 23 kwietnia 1964 r. — Kodeks cywilny (t. j. Dz. U. 2016 poz. 380 ze zm.).
2. Umowę niniejszą sporządzono w dwóch jednobrzmiących egzemplarzach: jeden egzemplarz dla Wykonawcy, jeden egzemplarz dla Zamawiającego.

Wykonawca

Zamawiający

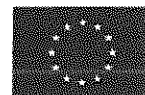

FORMULARZ OFERTY

ZAMAWIAJACY – Nazwa Zamawiającego wraz z adresem

Nazwa (Firma) Wykonawcy –

.....,

Adres siedziby –

.....,

Adres do korespondencji –

.....,

Tel. -; fax -

E-mail:

NIP -; REGON -

Nawiązując do ogłoszonego zapytania i specyfikacji na wyłonienie Wykonawcy w zakresie dostawy, montażu i uruchomienia linii tłoczenia denek, dla KZWM Ogniocron S.A., z siedzibą przy ul. Krakowskiej 83 c, 34-120 Andrychów (Znak sprawy: OGN/PO/05/2017):

- 1) oferujemy wykonanie całości przedmiotu zamówienia za łączną kwotę netto(PLN/EUR)*, plus należny podatek VAT w wysokości * %, co daje kwotę brutto(PLN/EUR)* (słownie :(PLN/EUR)*),
- 2) oferujemy termin realizacji zamówienia do **.....* dni**, liczony od dnia udzielenia zamówienia, czyli zawarcia umowy,
- 3) oferujemy termin płatności wynoszący do 14 dni liczony od doręczenia faktur odpowiednio dla wymagań określonych w ZiS,
- 4) oświadczamy, że spełniamy wymagania określone w ZiS oraz że zapoznaliśmy się ZiS i uznajemy się za związanych określonymi w niej warunkami i zasadami postępowania oraz zawartym w niej wzorem umowy,
- 5) oświadczamy, że uważamy się za związanych niniejszą ofertą na czas wskazany w ZiS, tj. 90 dni od daty jej otwarcia,
- 6) oświadczamy, iż oferujemy przedmiot zamówienia zgodny z wymaganiami i warunkami opisanymi oraz określonymi przez Zamawiającego w ZiS, **na potwierdzenie czego załączamy opis techniczny i/lub funkcjonalny bądź katalog/i (prospekt/y) producenta/ów (wskazujące w szczególności oferowany typ, rodzaj, model, producenta, numer katalogowy, charakterystykę produktu i inne istotne), pozwalające na pełną i jednoznaczną ocenę zgodności oferowanych urządzeń oraz ich parametrów z wymaganiami ZiS,**
- 7) oświadczamy, iż oferujemy usługi gwarancyjne spełniające warunki i wymagania wynikające z ZiS, w szczególności w odniesieniu do ich okresu, zakresu i formy realizacji,

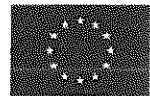

- przy czym oferujemy okres gwarancji na cały przedmiot zamówienia wynoszący* miesiące,

8) oświadczamy, iż oferujemy urządzenia* (oznaczenie – nazwa własna, typ lub rodzaj lub model lub symbol itp., producent)

- przy czym oferujemy następującą wydajność dla wszystkich 4 detali (denka zbiorników gaśnic o pojemności proszku 1 kg, 2 kg, 6 kg oraz 9 kg):

denko zbiornika 1 kg =* szt / godzinę

denko zbiornika 2 kg =* szt / godzinę

denko zbiornika 6 kg =* szt / godzinę

denko zbiornika 9 kg =* szt / godzinę

9) oferta liczy* kolejno ponumerowanych kart,

10) załącznikami do niniejszego formularza oferty są:

załącznik nr 1 – oświadczenie Wykonawcy o braku podstaw do wykluczenia,

załącznik nr 2 – specyfikacja techniczna przedmiotu oferty,

załącznik nr 3 – wykaz podwykonawców (o ile są przewidziani),

załącznik nr 4 – oświadczenie Wykonawcy (powiązania kapitałowe),

inne –

Uwaga! Miejsca wykropkowane i/lub oznaczone „*” we wzorze formularza oferty i wzorach jego załączników Wykonawca zobowiązany jest odpowiednio do ich treści wypełnić.

Miejscowość dnia 2017 roku.

.....
(pieczęć i podpis osoby uprawnionej do składania oświadczeń woli w imieniu Wykonawcy)

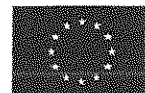

Załącznik nr 1 do formularza oferty

(Pieczęć firmowa Wykonawcy)

OŚWIADCZENIE

Składając ofertę w postępowaniu na wyłonienie Wykonawcy w zakresie dostawy, montażu i uruchomienia linii tłoczenia denek, dla KZWM Ogniochron S.A., z siedzibą przy ul. Krakowskiej 83 c, 34-120 Andrychów, Znak sprawy: OGN/PO/05/2017, oświadczam/-y, że nie podlegam/-y - indywidualnie lub (w przypadku wspólnie ubiegających się o udzielenie zamówienia), razem z Wykonawcami wspólnie ubiegającymi się o udzielenie zamówienia, wykluczeniu z postępowania o udzielenie zamówienia na podstawie poniższych zapisów:

W celu uniknięcia konfliktu interesów, mając świadomość, iż zamówienia udzielane przez Zamawiającego nie będącego podmiotem zobowiązanym do stosowania ustawy Pzp zgodnie z art. 3 ustawy Pzp, nie mogą być udzielane podmiotom powiązanim z nim osobowo lub kapitałowo oświadczam, iż nie mam/-y powiązań osobowych, ani powiązań kapitałowych z Zamawiającym, tj. KZWM Ogniochron S.A., z siedzibą przy ul. Krakowskiej 83 c, 34-120 Andrychów, przy czym przez powiązania kapitałowe lub osobowe rozumiem/-y wzajemne powiązania między Zamawiającym lub osobami upoważnionymi do zaciągania zobowiązań w imieniu Zamawiającego lub osobami wykonującymi w imieniu Zamawiającego czynności związane z przygotowaniem i przeprowadzeniem procedury wyboru Wykonawcy a Wykonawcą, polegające w szczególności na

- 1 uczestniczeniu w spółce jako wspólnik spółki cywilnej lub spółki osobowej,
- 2 posiadaniu co najmniej 10 % udziałów lub akcji,
- 3 pełnieniu funkcji członka organu nadzorczego lub zarządzającego, prokurenta, pełnomocnika,
- 4 pozostawaniu w związku małżeńskim, w stosunku pokrewieństwa lub powinowactwa w linii prostej, pokrewieństwa drugiego stopnia lub powinowactwa drugiego stopnia w linii bocznej lub w stosunku przysposobienia, opieki lub kurateli,

Miejscowość dnia 2017 roku.

.....
(pieczęć i podpis osoby uprawnionej do składania oświadczeń woli w imieniu Wykonawcy)

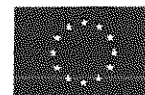

Załącznik nr 2 do formularza oferty

(Pieczęć firmowa Wykonawcy)

Specyfikacja techniczna przedmiotu oferty

Niniejszy załącznik zawiera szczegółowy opis techniczny i/lub funkcjonalny, pozwalający na pełną i jednoznaczną ocenę zgodności przedmiotu oferty oraz jego parametrów z wymaganiami ZIS..

Miejscowość dnia 2017 roku.

.....
(pieczęć i podpis osoby uprawnionej do składania oświadczeń woli w imieniu Wykonawcy)

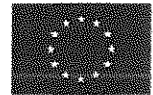

Załącznik nr 3 do formularza oferty

(Pieczęć firmowa Wykonawcy)

Niniejszy załącznik zawiera zakres rzeczowy części zamówienia (czynności, usług i/lub dostaw) przewidywanych do realizacji przez podwykonawcę (ów), wraz z fakultatywnym (nieobowiązkowym) podaniem ich nazw (firm), adresu i telefonu.

W przypadku powołania się przez Wykonawcę na zasoby innych podmiotów w zakresie ich: wiedzy i doświadczenia, potencjału technicznego, osób zdolnych do wykonania zamówienia lub zdolności finansowych w celu wykazania spełniania warunków udziału w postępowaniu, którym to podmiotom zamierza powierzyć realizację części niniejszego zamówienia w charakterze swojego podwykonawcy zobowiązany jest podać nazwy (firmy) podwykonawców.

Załącznik ten jest wymagany obligatoryjnie jedynie w przypadku, gdy Wykonawca zapowiada zatrudnienie podwykonawców.

Miejscowość dnia 2017 roku.

.....
(pieczęć i podpis osoby uprawnionej do składania oświadczeń woli w imieniu Wykonawcy)

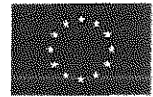

Załącznik nr 4 do formularza oferty

(Pieczęć firmowa Wykonawcy)

**OŚWIADCZENIE
(powiązania kapitałowe)**

Składając ofertę w postępowaniu na wyłonienie Wykonawcy w zakresie dostawy, montażu i uruchomienia linii tłoczenia denek, dla KZWM Ogniochron S.A., z siedzibą przy ul. Krakowskiej 83 c, 34-120 Andrychów, Znak sprawy: OGN/PO/05/2017, oświadczamy, że:

I. nie należymy do tej samej grupy kapitałowej, w rozumieniu art. 4 pkt 14 ustawy z dnia 16 lutego 2007 r. o ochronie konkurencji i konsumentów (t. j. Dz. U. 2015 poz. 184 z późn. zm.) *,

Miejscowość dnia 2017 roku.

.....
(pieczęć i podpis osoby uprawnionej do składania oświadczeń woli w imieniu Wykonawcy)

albo

II. należymy do tej samej grupy kapitałowej, w rozumieniu art. 4 pkt 14 ustawy z dnia 16 lutego 2007 r. o ochronie konkurencji i konsumentów (t. j. Dz. U. 2015 poz. 184 z późn. zm.), lecz pomimo naszej przynależności do ww. grupy, na dowód czego przedkładamy w załączeniu do niniejszego oświadczenia stosowną listę jej członków, oraz złożenia przez nas odrębnej oferty w niniejszym postępowaniu, istniejące między nami powiązania nie prowadzą do naruszenia uczciwej konkurencji pośród Wykonawców biorących udział w rzeczonym postępowaniu. *

Miejscowość dnia 2017 roku.

.....
(pieczęć i podpis osoby uprawnionej do składania oświadczeń woli w imieniu Wykonawcy)

* niepotrzebne skreślić

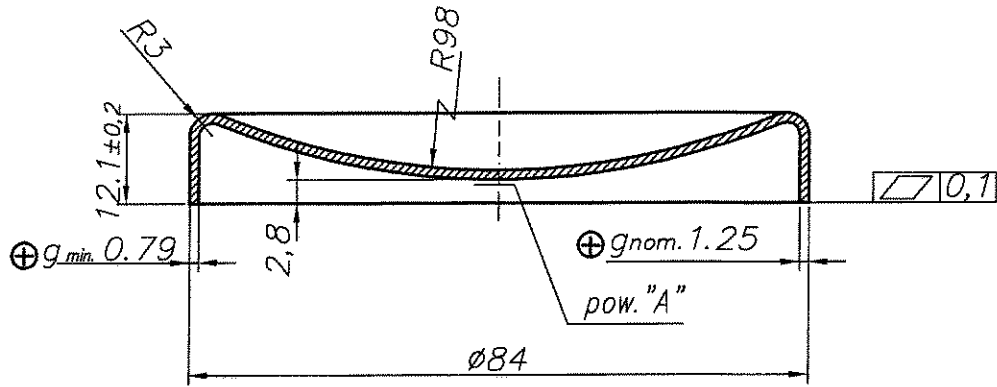

Na powierzchni "A" znakować :



— znak wytwórcy

znak jednostki certyfikującej — **CE 0062 PT 25bar**

— ciśnienie próbne

najwyższe dopuszczalne ciśnienie — **PS 17bar TS -30/60°C**

— najniższa/najwyższa dopuszczalna temperatura

objętość zbiornika — **V 0.9L 17/04-01**

— rok produkcji/miesiąc/hr partii

Wysokość cyfr i liter 5 mm

Głębokość znaków 0.15 mm

Znakowanie znakiem **CE 0062**

i numerem kolejnym obowiązuje dla zbiorników zgodnych z dyrektywą PED.

Uwaga:

Ostre krawędzie stępić

Średnica wykroju — $\varnothing 102$

Klasy ważności charakterystyk wg instrukcji IT-017.

Materiał — \oplus Stal niskowęglowa, gr. #1.25 w gatunku: DC01, DC03 lub DC04 wg PN-EN 10130.

Nr wydania	"A"	"B"
Data	30.09.14	11.04.17
Podpis	<i>[Signature]</i>	<i>[Signature]</i>

Rysunek wykonano w systemie AutoCAD LT Nie wprowadzać zmian ręcznie na oryginale. Własność KZWM OGNIÓCHRON. Rysunek nie może być powielany i udostępniany osobom trzecim bez uprzedniej zgody KZWM OGNIÓCHRON. Wszelkie prawa zastrzeżone.		Tolerancje ogólne PN-EN 22768-1-CK		Dotyczy: GP1-111-00	
ogniochron	Konstr.	Imię i Nazwisko inż. Strzeżoń K.	Podpis <i>[Signature]</i>	Data 30.09.14	Materiał : Patrz uwaga
	Kreślił	inż. Strzeżoń K.	<i>[Signature]</i>	30.09.14	
	Spraw.	inż. Pabian C.	<i>[Signature]</i>	30.09.14	Zast. rys. _____
	Zatw.	inż. Rokowski P.	<i>[Signature]</i>	30.09.14	
Podziatka 1:1	Nazwa : Denko			Nr rys. GP1-111-02	
Plik : C:/Gasznice/GP1/GP111000/GP111102					Rev.B

[Signature]

[Signature]

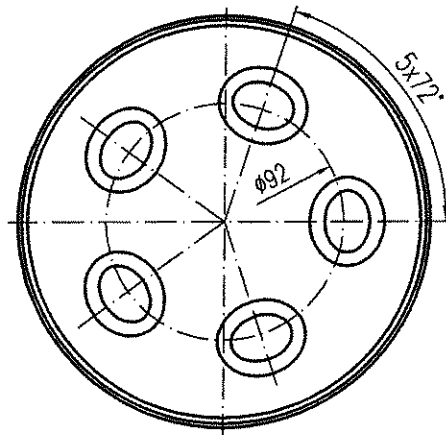
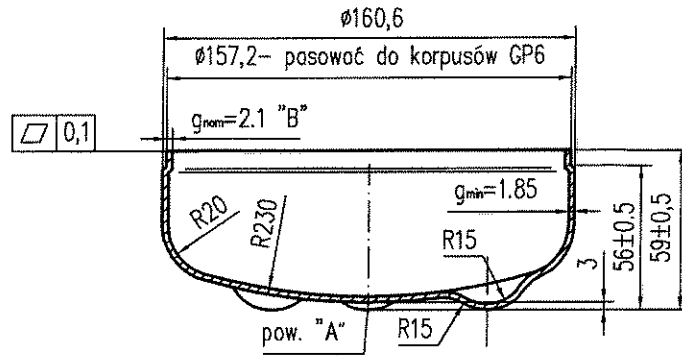

Znakować na pow. "A"
 Znaki wklęste
 Głębokość znaków 0.11±0.2mm

Na powierzchni "A" znakować :

- znak wytwórcy
- znak jednostki certyfikującej — **CE 0062 PT 27bar** — ciśnienie próbne
- najwyższe dopuszczalne ciśnienie — **PS 17.2bar TS -30/60°C** — najniższa/najwyższa dopuszczalna temperatura
- objętość zbiornika — **V X.X L 17/04-01** — rok produkcji/miesiąc/nr partii

Materiał: Blacha o gr. $\neq 2.1$ w gat. DC01, DC03 lub DC04 wg PN-EN 10130
 Minimalna grubość po wytłoczeniu nie powinna być niższa niż 1.85 mm w dowolnym miejscu denka
 Krążek wyjściowy $\phi 226.5 \times 2.1$

Nr wydania	"A"	"B"
Data	01.03.12	11.04.12
Podpis		

<small>Systemy znakowania w systemie AutoCAD LT Nie wprowadzać zmian ręcznie na oryginalnym pliku! KZM OŚWIĘCZKA. Wynajem nie może być powielony i udostępniany osobom trzecim bez wyrażenia zgody KZM OŚWIĘCZKA. Rozwija się przez inżynierów</small>		Tolerancje ogólne PN-EN 22768-1-cK	Dotyczy: GP-80.00-1
	Imię i Nazwisko	Podpis	Data
	Konstr. inż. Książek R.		01.03.12
	Kresląc inż. Książek R.		01.03.12
	Spraw. inż. Strzeżoń K.		01.03.12
Zatw. Pikan J.		01.03.12	
Podziałka	Nazwa :	Nr rys.	
1:2	Denko dolne	GP-70.01.01	
Plik : D/Caśnica/GP6xABC/Zbiornik/GP-70.01.01		Rev.B	

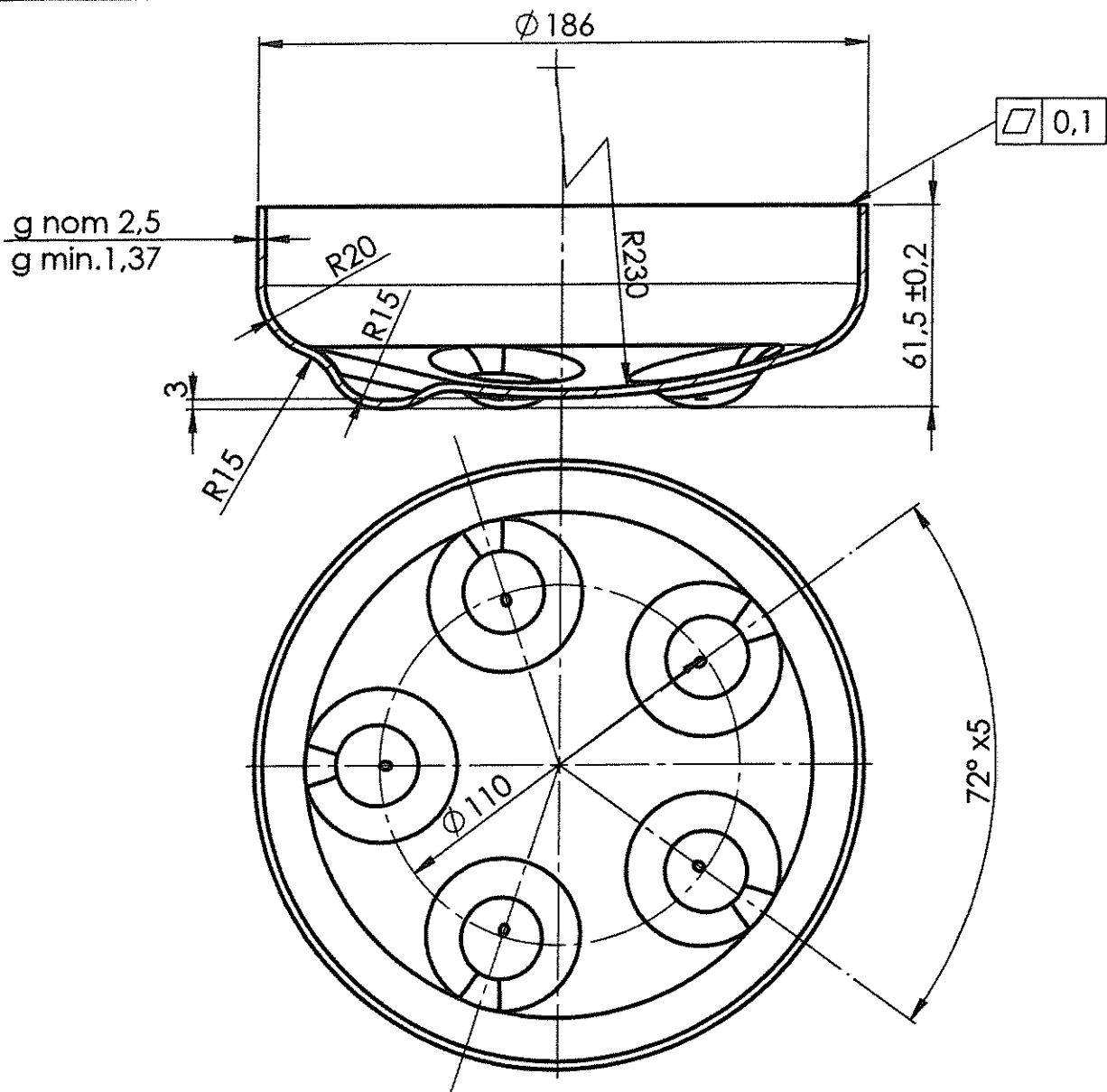

Wzór znaku **CE 0062** wg dyrektywy 2014/68/UE art.18

Wysokość znaków 5mm.

Głębokość znaków 0.11 - 0.2mm



-znak wytwórcy

-ciśnienie próbne

-zakres temperatur pracy

-rok produkcji/miesiąc-nr partii

znak jednostki certyfikującej -

CE 0062 PT27bar

max. ciśnienie pracy - **PS17,2bar TS-30/60 °C**

objętość zbiornika - **V X.XXL XX/XX-XX**

Krażek wyjściowy $\varnothing 265 \times 2,5$

Rysunek wykonany w systemie SolidWorks Nie wprowadzać zmian ręcznie na oryginale Własność KZWM OGNIОCHRON. Rysunek nie może być powielany i udostępniany osobom trzecim bez uprzedniej zgody KZWM OGNIОCHRON Wszelkie prawa zastrzeżone			Tolerancje ogólne PN-EN 22768-1-cK		Dotyczy: GP9-41-00
	Imię i Nazwisko	Podpis	Data	Materiał:	
	Konstr. K. Strzeżoń		22.08.17	DC03; DC04	
	Spraw. Cz.Pabian		22.08.17	Zast. rys.	
	Zatw. P. Rokowski		22.08.17		
Podziałka	Nazwa:			Nr rys.	
1:5	Denko			GP9-41-06	